

ごみと資源の分け方・出し方

川角リサイクルプラザで火災!



ごみに混入した小型充電式電池が原因と思われる火災が令和3年に発生し、復旧には1年以上かかっています。適正な分別にご協力をお願いします。

小型充電式電池は リサイクルBOXに入れる



Ni-Cd
ニカド電池



Ni-MH
ニッケル
水素電池



Li-ion
リチウム
イオン電池

このようなマークがある電池は、リサイクル協力店などの回収BOXに入れてください。

※お近くのリサイクル協力店は
<https://www.jbrc.com> で検索できます。

組合からのお願い



小型家電



小型家電以外の燃やせないごみ

構造上電池が外せない小型家電は、他の燃やせないごみと混ぜずに捨ててください。

ごみと資源の分け方・出し方	……P 2 ~ P 9
リサイクルガイドブック (ごみを処理する場合に困ったとき)	……P10 ~ P22
集積所の利用方法	…………… P23
施設への搬入方法	…………… P24

家庭ごみと資源の分別表は、
組合ホームページに掲載しています。

<http://www.hozenkumiai.or.jp/shigen.html>



◎集積所に出せるもの（資源物）

びん・かん類

Bottles & Cans
瓶・罐类

中身を空にして水で洗い、汚れを落としてから出すこと
びんとかんは、同じ袋と一緒に入れてください。

蓋やキャップは、金属製なら燃やせないごみ、プラスチック製なら他プラです。

飲料用



お菓子用

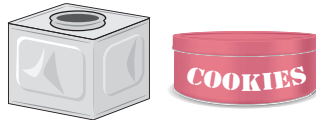

缶詰用



(油性でないもの)

ふたも一緒に
出せます。

生きびん（ビールびん、日本酒、一升びんなど）、ケースは、返却が可能な販売店へ持ち込むと、引取料をもらえる場合があります。

スプレー缶・カセットガス缶（ヘアースプレー、殺虫剤、燃料用、塗料用など）

収集車や施設の火災事故を防ぐため、最後まで使い切り、火の気がなく風通しのよい屋外で穴をあけてから出すこと（中身が残っていると噴出する恐れがありキケンです。）

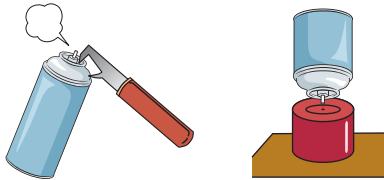

高齢や障がいなどにより穴があけられない場合は、川角リサイクルプラザにお問合せください。

よくある間違い

コップ、花びん、油性の強いびん・かん、果実酒用のびん、耐熱ガラス製品（哺乳びん）、一升瓶よりも大きい瓶、一斗缶



燃やせないごみです。

袋の基準

- ・市販の45ℓ以内の袋
- ・厚さ0.02mm程度で簡単に破れない袋（以下、同じ基準）



transparent bag
透明袋

※袋が破れるおそれがあるため、びんを多量に入れないでください。

その他容器包装プラスチック(他プラ)

Other plastic containers and packages
其他的塑胶容器及包装

中身を空にして水で洗い、汚れを落としてから出すこと
基本的にはプラマークがついています。



レジ袋やお菓子などの袋



プリンやゼリーなどの容器

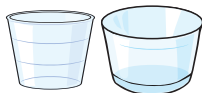

キャップ・ふた類



発泡スチロール・白色トレイや色つきトレイ



袋に入る大きさにする

その他容器包装プラスチックとは？

商品を購入したときに商品を包んでいたプラスチック系の包装類です。



よくある間違い

タッパー、衣装ケース、おもちゃ、ハンガー、PPバンド、ラップ、粒状形・チップ形緩衝材、在宅用点滴パック・チューブなど、商品として購入したものの、プラマークがついていても汚れや臭いが落ちないものは燃やせるごみです。



大きさによって燃やせるごみの日または燃やせないごみの日に出してください。



transparent bag
透明袋

ペットボトル
Plastic bottles
塑膠瓶

中身を空にして水で洗い、汚れを落としてから出すこと
基本的にはペットマークがついています。



キャップ、ラベルは他プラです。必ず取り外してください。

リングを取る必要はありません。

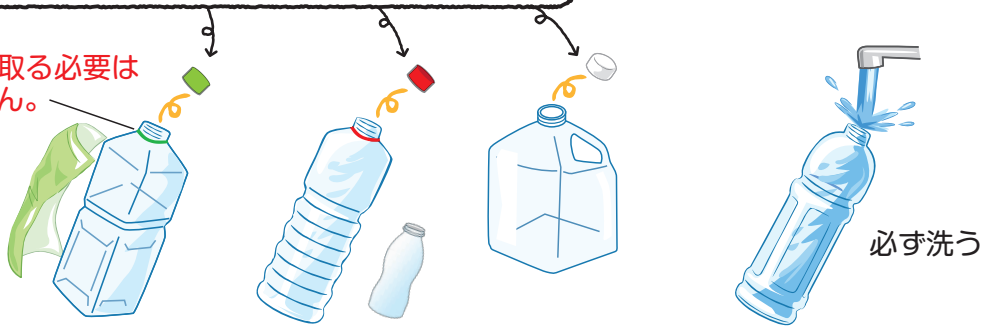

紙・布類
Paper, fabric and clothing
紙・布類

雨の日は出さないこと

水で濡れるとリサイクルできないことがあります。

ざつがみ
雑紙

雑誌、本、菓子箱(袋)などの容器
包装紙、紙封筒、名刺など

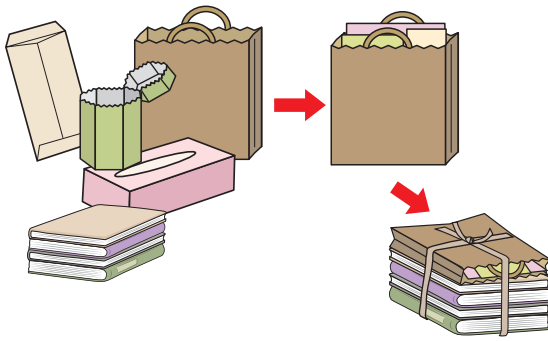

新聞紙

(広告も一緒に)
※盗難を防ぐため
市町名を書く

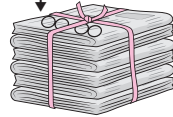

ダンボール

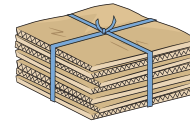

紙パック

切り開いて洗って乾かす
※500ml未満のもの、アルミ
コーティングされたものは
燃やせるごみです。

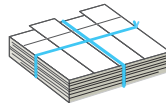

布類

衣類、タオル、シーツ、
毛布など

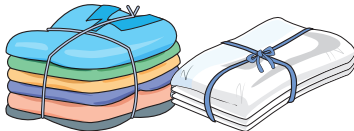

紙と布類をそれぞれ別々の車で回収しているため、回収時間が異なります。集積所に残っていても新たに出さないでください。

よくある間違い

シュレッダーごみ、線香や洗剤などの臭いの強い紙、感熱紙・感圧紙、昇華転写紙、金・銀紙、圧着はがき、はく離紙、点字発行物、写真、ビニールコーティングされている紙類
汚れている服、下着、靴下、綿入、作業服、キルティング、羽毛製品、カーテン、ベッドパット、玄関マット、夏掛けなど

☞燃やせるごみです。40cm以内の大きさに切ってから出してください。

種類ごとに
十文字にし
ばる

※ビニール袋に
入れないで
ください。

皆さまのご協力をお願いします。

紙・布類の回収指定業者※は、収集した紙・布類を売却することで得られる収益で運営されており、回収量の少ない地域の業者には、組合が金銭的な支援を行っています。紙・布類は、地域の集積所にお出してください。

指定業者以外の持ち去り行為は犯罪になります。持ち去り行為を目撃した時は、110番通報などのご協力をお願いします。

資源回収事業指定業者

() 埼玉西部環境保全組合

※組合指定業者は、収集車に上記のようなステッカーを貼っています。

◎集積所に出せるもの（ごみ）

40cm以内のもの プラスチック素材でも、資源物にならないものは可燃ごみです。

生ごみ



水をよく切る

紙おむつ



汚物は取り除く

食用油



固めるか布などに染み込ませる
※エンジンオイルなどは出せません。

CD・DVD・BD



ケースも一緒に出せます。

袋の基準
 ・市販の45ℓ以内の袋
 ・厚さ0.02mm程度で簡単に破れない袋
 (以下、同じ基準)



whitish translucent bag
 白色半透明袋

使い捨てライター



まとめて出さない
 ※中身は使い切る

枝木・草など

1本の太さ
10cm以内
 長さ
40cm以内

まとめてひもでしばる
 土は取り除く

汚れ・油分の落ちない可燃系の容器

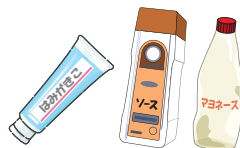

歯みがき粉のチューブ、ソースの容器など

使い捨てカイロ



使用してから出す

ポリバケツ



くつ・かばん



点滴パック・チューブ・人工肛門などの在宅医療廃棄物

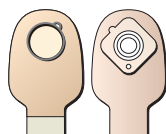

汚物は取り除く

※注射針は医療機関または調剤薬局に相談してください。

40cm以内に切った可燃系のごみ

ホース、カーテン、玄関マット、すだれなどは金具類を取り除き、40cm以内に切る



※多量の場合や切れない場合は、直接施設(埼玉西部クリーンセンター)に持ち込む

燃やせるばみ (可燃ばみ)

Burnable garbage
 可燃焼的垃圾

大ききで出す日異なります

～燃やせるごみについてお問い合わせの多い事例～

燃える素材のもの（プラスチック製品や木製家具等）は、大きさにより出す日が異なります。

一辺が40cm以内のもの
 燃やせるごみの日に出す

例

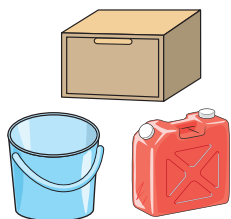

座布団、キッチンマットなどは、40cm以内に切り刻んで出す

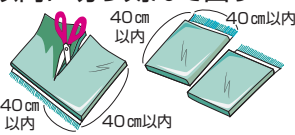

同じポリタンクでも大きさで判断します。

直接持ち込む場合は、いずれも埼玉西部クリーンセンターへ

一辺が40cmを超え80cm以内かつ10kg以内のもの
 燃やせないごみの日に出す

例

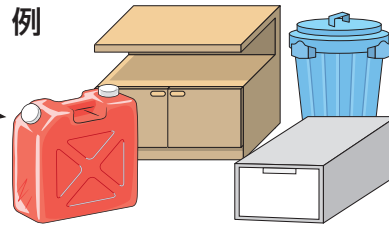

燃やせないごみ (不燃ごみ)
Non-burnable garbage
不可燃的垃圾

80cm以内かつ10kg以内のもの(40cmを超える可燃ごみを含む)
油や魚など油性の強いものが入っていた缶は、不燃ごみです。

なべ、やかん類・
ガラス製品・陶磁器・
油性の強い缶



中身と
汚れは
取り除く

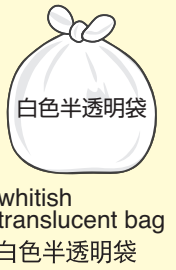

小型家電 (特定家庭用機器、パソコンを除く)

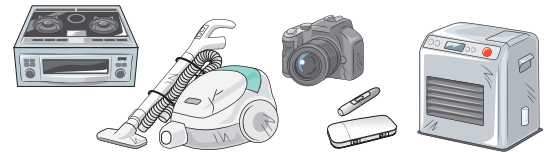

- ・電池は外してください (電池が外せない場合は、外さずに電池を全て放電してから出してください)。
- ・燃料は空にしてください。
- ・個人情報(個人情報は)は消去してください。



便座・ウォシュレット



衛生上の問題から
必ず袋に入れてください。



危険物(刃物・電球) 安全のために、紙や箱に入れてください。



袋に「キケン」と表示してください。

棒状のごみについて 太さ10cm以内、長さ180cm以内の棒状のものは、燃やせないごみの日に集積所に出してください。
傘、バット、釣り竿、空気入れ、スコップ、モップの柄、カメラ用の三脚、ほうき、物干し竿、ゴルフクラブ、スキー板、園芸用の支柱など(枝木類は除く)
※180cmを超える場合、**粗大ごみ**(6ページ参照)となり集積所に出せません。

有害ごみ
Toxic garbage
有害垃圾

燃やせないごみとは別の袋に入れて出す

電池の見分け方

充電して使うことができましたか?
↓ いいえ
形がボタンのように平たく、表面に「SR」か「PR」か「LR」のいずれかの文字が刻まれていますか?
↓ いいえ

乾電池 です。**有害ごみ**に該当します。

はい → **小型充電式電池** です。

はい → **ボタン電池** です。

この電池は、組合では処理できません。
上の絵のように電極部分にテープを貼り、電気が流れないようにして、回収協力店*に持ち込んでください。
※回収協力店は電池の種類によって異なります。

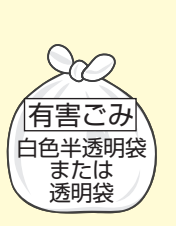

whitish translucent bag
白色半透明袋

transparent bag
透明袋

水銀体温計、水銀温度計

紙で包んでから袋に入れてください。

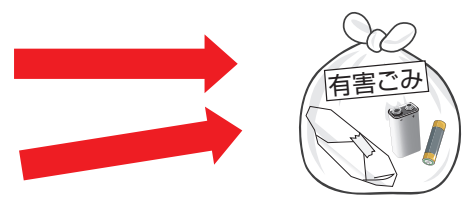
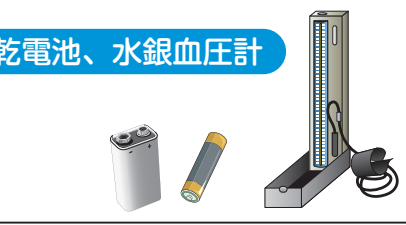

袋に「有害ごみ」と表示してください。

乾電池、水銀血圧計

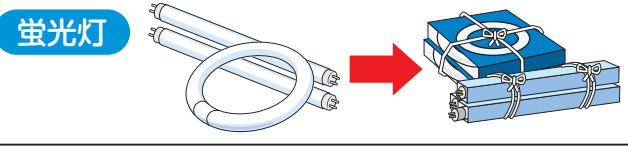
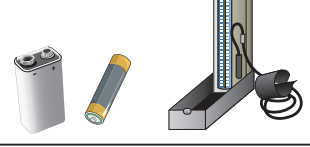

取り替えた空ケースに入れ、しばって出す

点線で区分けされた種類ごとに、別々の袋に入れて出してください。

◎集積所に出せないもの

一辺の長さが80cmを超えるもの、または重さが10kgを超えるもの
戸別収集を申し込む（8～9ページ参照）か、直接施設に持ち込む（24ページ参照）

粗大ごみ

家具、タンス、カーペット、ふとんなど

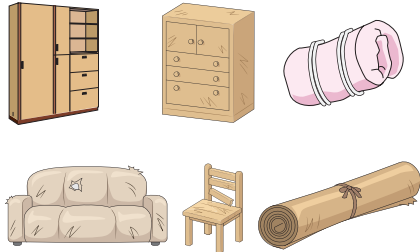

波板など

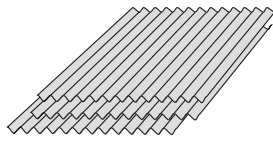

プラスチック製のものは40cm四方以内に切れば燃やせるごみの日に出せます。

自転車、スノーボードなど

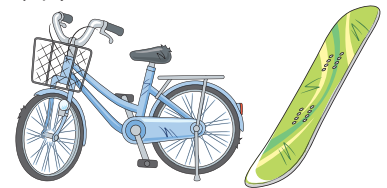

自転車の防犯登録は、解除してください（解除方法は最寄りの警察署に確認）。

木製品、プラスチック製品など可燃系のものは
埼玉西部クリーンセンターへ

金属製品など不燃系のものは
川角リサイクルプラザへ

以下のごみは、組合では処理できません（分解されていても処理できません）

買替え時や取換え時に引き取ってもらうか、販売店、専門業者（10ページ以降参照）に依頼してください。

処理困難物

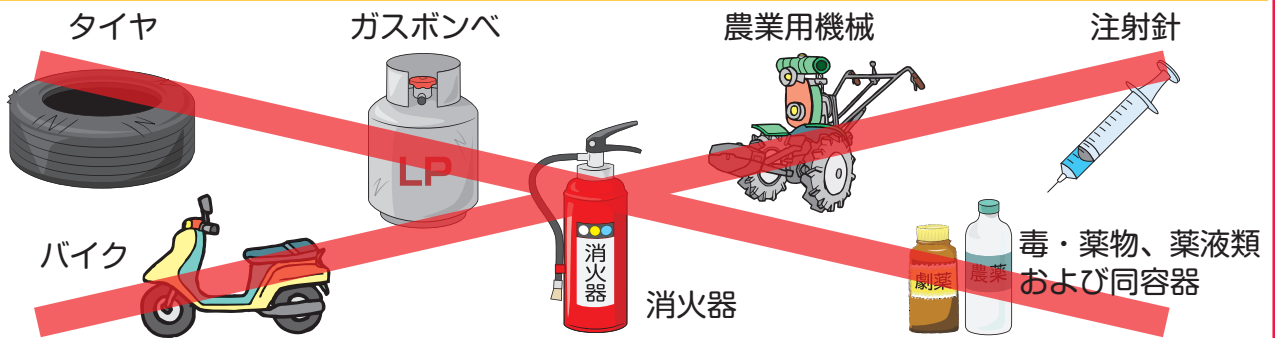

タイヤ、バイク、ガスボンベ、消火器、バッテリー、建築廃材（サッシ、便器、洗面台、浴槽、門扉、木材、ブロックなど）、灰、土砂、耐火金庫、漬物石、ピアノ、動物の死骸・糞尿、注射針、感染性のある医療系廃棄物、廃油（灯油、ガソリンなど）、毒・薬物、薬液類および同容器、自動車部品、農業用機械、農業用ビニール、フロンが使用されている製品（ウォーターサーバーなど）など

パソコン

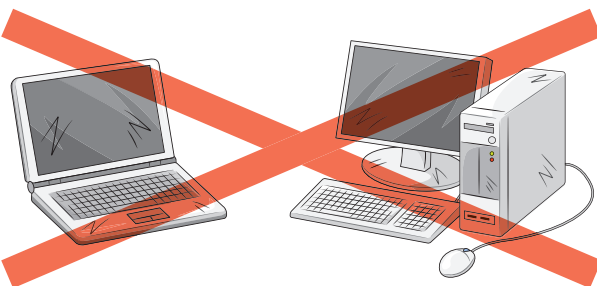

製造メーカーにお問い合わせください。

回収の申込みは、各メーカーの窓口に依頼。

メーカー不明の場合など詳細は

パソコン3R推進協会
TEL 03-5282-7685
ホームページ <https://www.pc3r.jp/>

特定家庭用機器

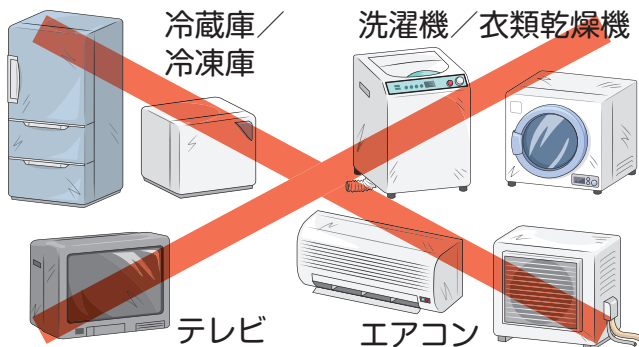

家電リサイクル法（特定家庭用機器再商品化法）により、組合で処理できません。下記の「家電4品目」は、7ページの方法により処理してください。

- エアコン
- テレビ（ブラウン管、液晶・プラズマ）
- 冷蔵庫／冷凍庫
- 洗濯機／衣類乾燥機

家電リサイクル法の対象となる エアコン、テレビ、冷蔵庫・冷凍庫、 洗濯機・衣類乾燥機の処分方法

買ったお店がわかる場合又は
新しい物に買い替える場合



家電販売店で引き取
ってもらおう。詳しく
は販売店にご相談く
ださい。

購入したお店が不明な場合
又は遠隔地で購入した場合



メーカー、大きさ、機種などを
確認してから郵便局へ



郵便局で家電リサイクル券を
購入し、特定家庭用機器取扱
業者（※1）に依頼する。
（別途収集運搬料金を支払う）

郵便局で家電リサイクル券
を購入し、自分でメーカー
の指定引取場所（※2）に
持ち込む。

処理費用として、家電リサイクル料金が必要となります。

家電リサイクル料金は、製造メーカーや大きさで異なります。

詳しくは、家電リサイクル券センター（TEL 0120-319640）にお問い合わせください。

※1 特定家庭用機器取扱業者一覧

五十音順

業者名	住所	電話番号
加藤商事(株)	川越市大字上寺山4番地1	049-222-5957
クリーンシステム(株)	鶴ヶ島市大字高倉1217番地5	049-287-2203
(株)クリーンネス藤原	日高市大字田波目581番地3	042-978-9151
(有)興伸	川越市大字安比奈新田263番地3	049-232-0694
(株)坂戸公衛社	坂戸市中富町1番12号	049-281-0435
笹沼商事(株)	坂戸市花影町7番7号	049-281-4420
(株)シマザキ	川越市大字府川91番地	049-222-4474
(有)城西紙業	毛呂山町大字下川原886番地1	049-295-2046
(有)正和清掃社	坂戸市八幡一丁目3番42号	049-281-1678
太盛運輸(有)	川越市岸町三丁目19番地5	049-242-1168
(株)ふかみ	坂戸市大字中里43番地3	049-289-1000
毛呂山清掃(株)	毛呂山町大字大類522番地1	049-294-0459
(有)安川商事	毛呂山町大字前久保378番地	049-294-4411
山本商店	毛呂山町中央三丁目37番地23	049-295-0435

※2 指定引き取り場所（近隣）

五十音順

業者名	住所	電話番号
東上通運(株) 川越リサイクルセンター	川越市大字松郷886番9	049-272-7750
日本通運(株)川越事業所	川越市南大塚6丁目37番3	049-249-0201

粗大ごみ戸別収集の手順

(集積所に出せないものが対象)

学習機を出したい



1 予約の前に確認すること

- ①使用している状態で箱に入れると想定し、分解前に幅、奥行き、高さの三辺をはかる。
- ②排出場所（駐車場、道沿いで収集に支障のない安全な場所、集積所など）を確保する。
家の中（共同住宅の場合、共用部分を含む）には入りません。排出場所までのご自身でお運びください。

学習機

100cm、65cm、124cm

それぞれの長さを
申し込む時に教えてください。

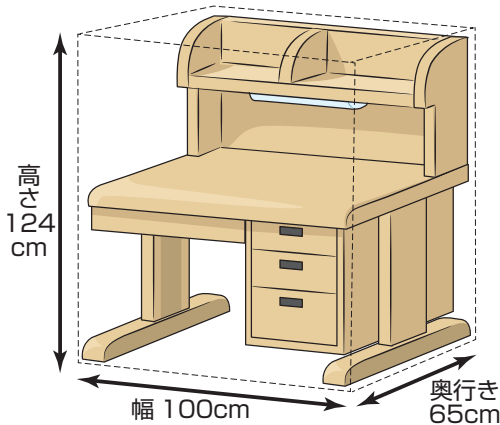

ベッド・マット・ふとん

120cm、200cm、100cm

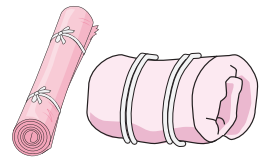
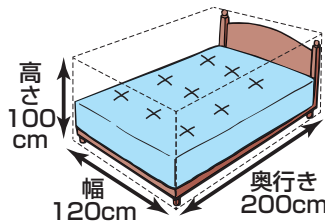

- ・2段ベッドの料金は2台分となります。
- ・折りたたみベッドは、使用している状態で長さを測ってください。
- ・ふとんは、セットになりません（1枚につき手数料がかかります）。

簡易物置

(分解する前の大きさが床面積1畳分かつ高さが2m以内のものに限る。)

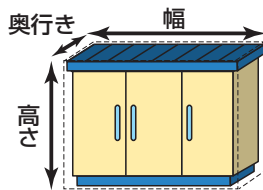

※収集車に積めない場合があるため、必ず分解してください。

粗大ごみ手数料 基本料金と粗大ごみ一点毎に手数料が必要です。

基本料金

粗大ごみ収集の訪問1回につき

500円

手数料

大きさ区分	幅、奥行き、高さ 三辺の長さの合計	粗大ごみ一点当たりの料金	
		一人で運べる	一人で運べない
小	2.5m以内のもの	300円	600円
中	2.5mを超え3m以内のもの	300円	1,300円
大	3mを超えるもの	600円	1,300円

※分解前の寸法から大きさ区分を決定します。分解しても区分は変わりません。

※分解前の状態で、一度に一人で運べるか運べないかを判断します。また、一人で運べる程度の重さは、おおむね30kg程度です。

(例)上記の学習機の場合 (幅100cm、奥行き65cm、高さ124cm、一人で運べない)

- ① 三辺の合計が289cmなので大きさ区分「中」となる。
- ② 大きさ「中」のものが一人で運べないので、机1台にかかる手数料は1,300円となる。
- ③ 基本料金500円と合わせて1,800円が支払い額となる。

2 粗大ごみ受付専用電話（☎049-276-3355）に連絡し、予約する

粗大ごみ受付専用電話に連絡し、収集日と手数料を確認する。

予約状況により、**希望日に収集できない場合があります**。1世帯につき1回に5点まで予約できますが、大きさ区分「大」（8ページの手数料一覧参照）を収集する場合は、荷台の都合により3点までとします。

幅100cm、
奥行き65cm、
高さ124cmの
学習机を1台
出したいのですが、
一人では運べません。

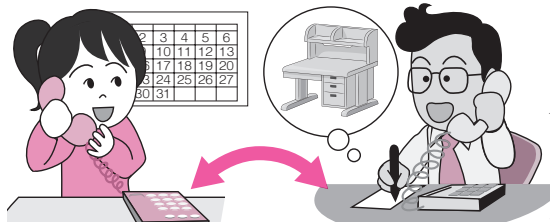

学習机の大きさは『中』に該当しますが、一人で運べないということなので、手数料1,300円です。基本料金500円を足して合計1,800円をお支払いください。

〇〇月〇〇日の午前中に伺います。

●電話受付時間 月曜日から金曜日まで（祝日を含む）※年末年始はお休みです。

午前 8時30分から正午まで 午後 1時から4時まで

月曜日の朝など休み明けは大変電話が混み合います。お時間に余裕を持ってご連絡ください。

●粗大ごみ収集 月曜日から金曜日まで（祝日を含む）※年末年始はお休みです。

午前 8時30分から正午まで 午後 1時から4時まで ※時間の指定はできません。

3 収集日当日、収集に立会い、手数料を支払う

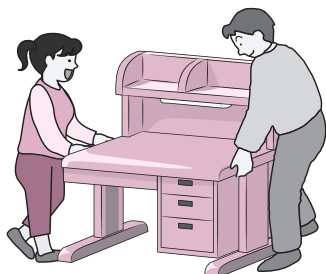

粗大ごみを指定した排出場所に出しておく

※予約が午前の場合は午前8時30分までに、
午後の場合は午後1時までに出してください。

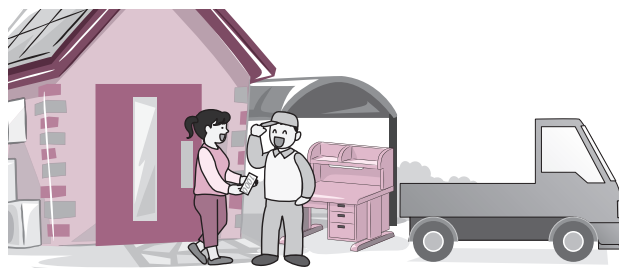

収集に立会い、作業員に現金で手数料を支払う

粗大ごみ戸別収集の注意事項

- ・収集日の天候（台風、雪など）や道路状況（工事で近づけないなど）により収集できないことがあります。
- ・予約内容（品物、排出場所、寸法、量など）と違う場合は、収集できません。再度予約してください。
- ・予約をキャンセルする場合は、必ずご連絡ください。
- ・当日の追加依頼は、荷台の都合によりできません。

高齢などにより、粗大ごみを自宅の外に運び出すことが困難な方

有償かつ各種実施条件がありますが、依頼者に代わり運び出し作業を行います。詳しくは、粗大ごみ受付専用電話にお問い合わせください。

◎集積所の利用方法

◆ごみ、資源物を出す時間など

決められた分別方法、袋の種類、曜日を守り、必ず**収集日当日の朝8時30分**までに決められた集積所に出してください。黒い袋、ダンボール箱など、中身を確認できない袋等を使用して出されたごみは収集できません。

※前日には、出さないでください。

※**収集時間は、当日のごみの量や交通事情、道路工事等の影響により異なりますが、朝8時30分より前に収集を開始することはありません。**

収集後に出されたごみについて

一度収集に伺った集積所は、当日再度収集に伺う事はできません。次回の収集日に改めてお出してください。

◆違反シールが貼られたごみ

ルールが守られず、収集できないごみ（収集日以外に出されている、分別がされていない等）には、理由を記載した「**違反シール**」を貼っています。違反シールが貼られたごみは収集できませんので、問題点を解消し、違反シールを剥がしてから、次回の収集日に改めてお出してください。

◆多量ごみ

他の利用者が集積所にごみを出せなくなるおそれがあるため、集積所に一度に多量のごみを出すことはご遠慮ください。

引越し、樹木の^{せんてい}剪定などで多量に発生するごみは、一般廃棄物処理業許可業者に処理を依頼するか、各処理施設（24ページ参照）に直接お持ち込みください。

◆粗大ごみ

一辺の長さが80cmを超えるもの、重さが10kgを超えるものは、粗大ごみとなり、集積所に出されても収集できません。粗大ごみ戸別収集（8～9ページ参照）に申し込むか、各処理施設（24ページ参照）に直接お持ち込みください。

◆事業ごみ

事業系ごみ（一般廃棄物・産業廃棄物）はごみ集積所に出せません。一般廃棄物に該当する事業系ごみについては、一般廃棄物処理業許可業者に処分を依頼するか、各処理施設に直接お持ち込みください。なお、各処理施設に直接持ち込まれる場合は、組合で受け入れ可能なごみであるかを判断する必要があるため、事前にお問い合わせください。

◎施設への搬入方法（埼玉西部クリーンセンター、川角リサイクルプラザ共通）

- ・多量のごみを持ち込む場合は、事前にご連絡ください。
- ・受付の際は、住所を確認できるもの（免許証など）の提示をお願いします。
- ・ごみの積み降ろしは、搬入者ご自身で行っていただきます。
- ・素早く下せるように、ごみは45ℓ以内のごみ袋に入れるか、ひもでしばってください。

搬入受付時間

月曜日から金曜日まで（祝日を含む）
午前 8時30分～11時45分
午後 1時00分～ 4時30分
※予約制ではありません。

休 日

土曜・日曜日及び年末年始

ごみの処理手数料

家庭ごみ

- ・50kgまでは一律200円
- ・50kgを超えると10kgにつき100円加算

事業系ごみ

- ・10kgにつき230円
- ・産業廃棄物は受け付けません。

埼玉西部クリーンセンター

【可燃系ごみ（木製品、プラスチック製品、ふとんなど）】

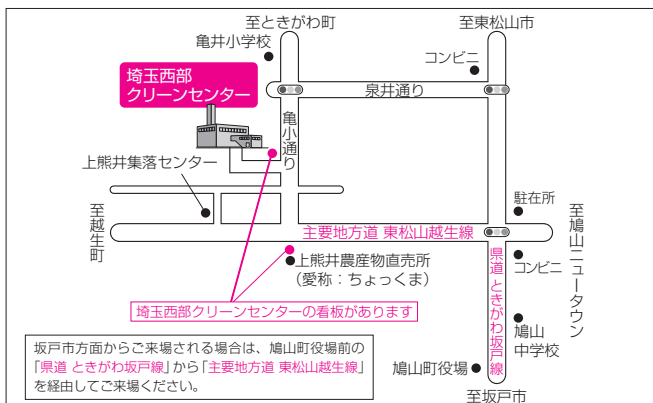

〒350-0303

鳩山町大字熊井819

電話 049-298-1600

FAX 049-298-1601

《枝木を持ち込む場合は、事前にご連絡ください。》

川角リサイクルプラザ

【不燃系ごみ、資源物（びん・かん類、ペットボトル、他プラ）】

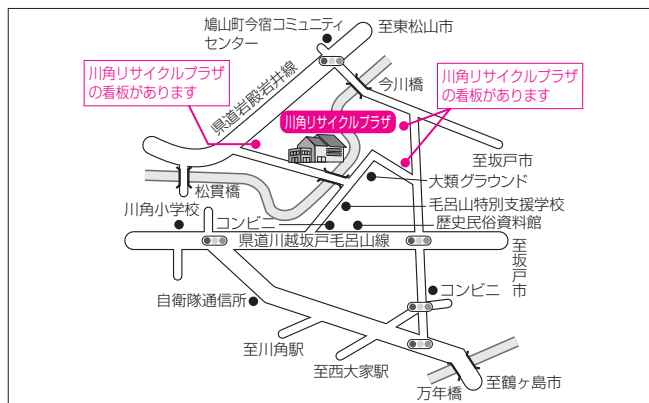

〒350-0436

毛呂山町大字川角1959-1

電話 049-294-4115

FAX 049-295-5232

《受付窓口は交互通行となっています。》

集積所活用のお願い

一般の方の搬入車両が増加しており、施設内が大変混雑しています。

混雑緩和のため、集積所に出すことが可能なごみは、施設に持ち込まず集積所にお出してください。

埼玉西部環境保全組合

鶴ヶ島市・毛呂山町・鳩山町・越生町から出たごみの処理を行う一部事務組合です。

組合管外（1市3町以外）のごみは、受け入れできません。

ホームページ <http://www.hozenkumiai.or.jp/>



古紙パルプ配合率60%再生紙を使用

編集・発行：令和5年3月